

Фланец Ду16CF

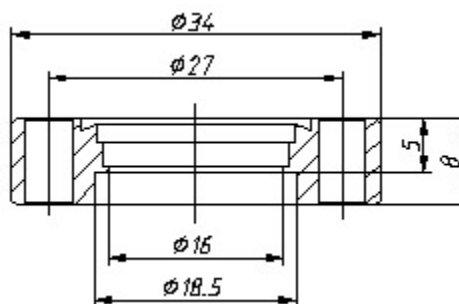

ДУ	16
Количество отверстий	6
Диаметр отверстий	4,4 мм
Обозначение	1Г8.232.630

Фланец Ду40CF

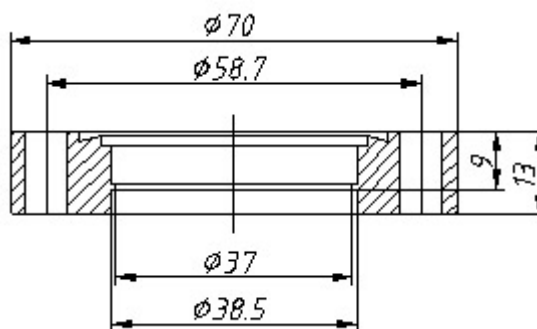

ДУ	40
Количество отверстий	6
Диаметр отверстий	6,6 мм
Обозначение	1Г8.232.632

Фланец Ду63CF

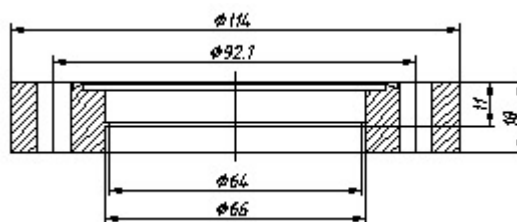

ДУ	63
Количество отверстий	8
Диаметр отверстий	8,4 мм
Обозначение	1Г8.232.634

Фланец Ду100CF

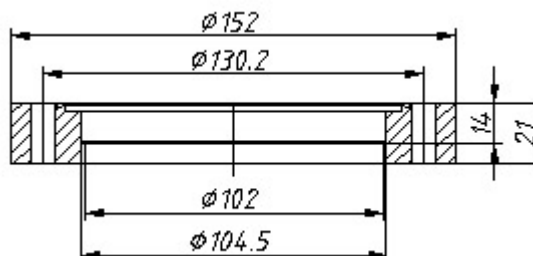

ДУ	100
Количество отверстий	16
Диаметр отверстий	8,4 мм
Обозначение	1Г8.232.636

Фланец Ду160CF

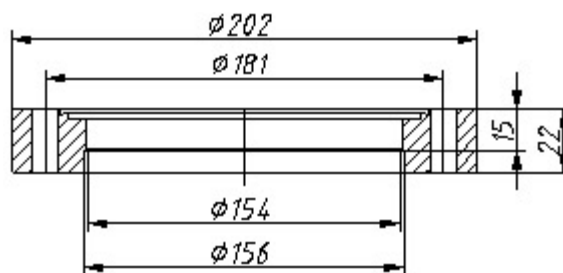

ДУ	160
Количество отверстий	20
Диаметр отверстий	8,4 мм
Обозначение	1Г8.232.638

Фланец поворотный Ду16CF

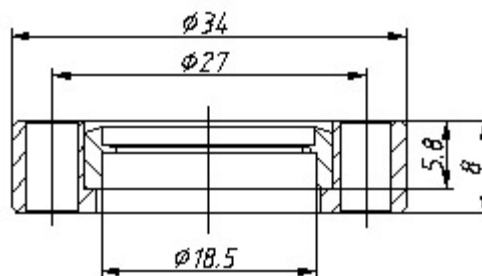

ДУ	16
Количество отверстий	6
Диаметр отверстий	4,4 мм
Обозначение	1Г8.232.659, 1Г8.232.660

Фланец поворотный Ду40CF

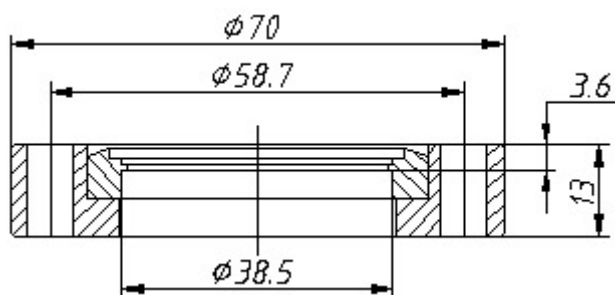

ДУ	40
Количество отверстий	6
Диаметр отверстий	6,6 мм
Обозначение	1Г8.232.662, 1Г8.232.663

Фланец поворотный Ду63CF

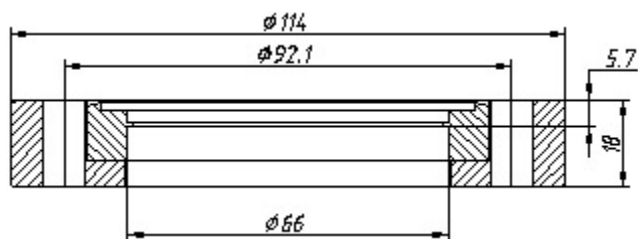

ДУ	63
Количество отверстий	8
Диаметр отверстий	8,4 мм
Обозначение	1Г8.232.662?, 1Г8.232.663?

Фланец поворотный Ду100CF

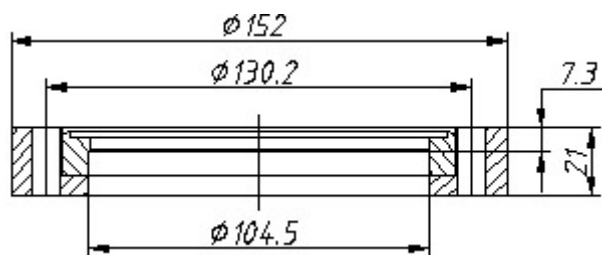

ДУ	100
Количество отверстий	16
Диаметр отверстий	8,4 мм
Обозначение	1Г8.232.668, 1Г8.232.669

Фланец поворотный Ду160CF

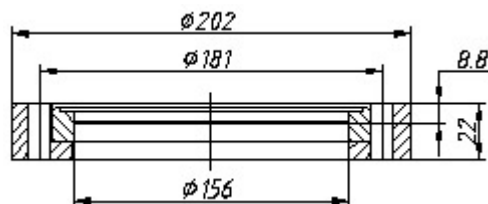

ДУ	160
Количество отверстий	20
Диаметр отверстий	8,4 мм
Обозначение	1Г8.232.671, 1Г8.232.672

Фланец поворотный резьбовой Ду16CF

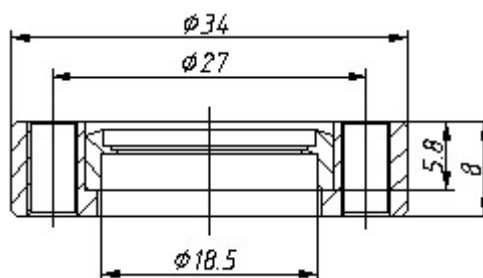

ДУ	16
Количество отверстий	6
Диаметр отверстий	M4
Обозначение	1Г8.232.659, 1Г8.232.661

Фланец поворотный Ду16CF

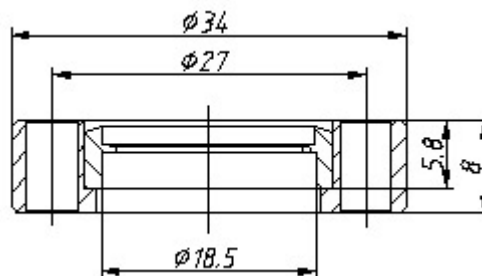

ДУ	16
Количество отверстий	6
Диаметр отверстий	4,4 мм
Обозначение	1Г8.232.659, 1Г8.232.660

Фланец поворотный Ду40CF

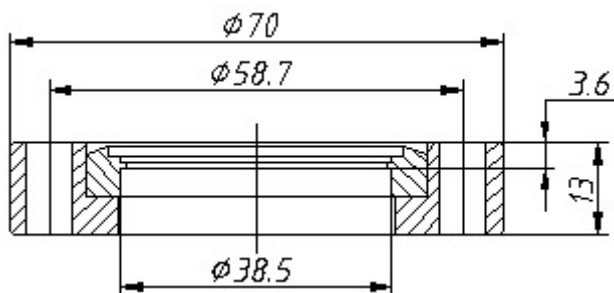

ДУ	40
Количество отверстий	6
Диаметр отверстий	6,6 мм
Обозначение	1Г8.232.662, 1Г8.232.663

Фланец поворотный Ду63CF

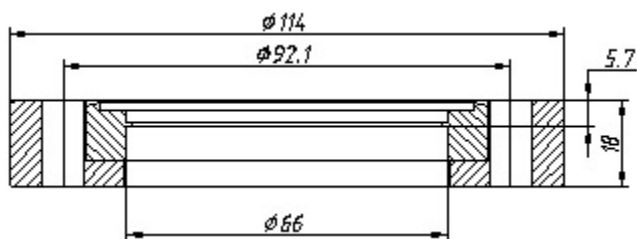

ДУ	63
Количество отверстий	8
Диаметр отверстий	8,4 мм
Обозначение	1Г8.232.662?, 1Г8.232.663?

Фланец поворотный Ду100CF

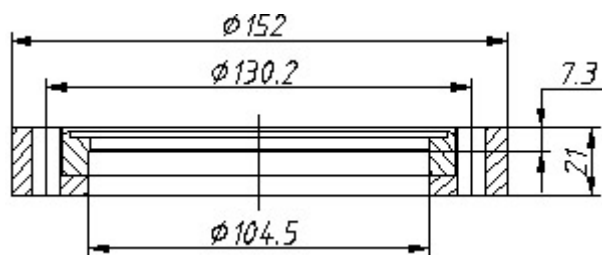

ДУ	100
Количество отверстий	16
Диаметр отверстий	8,4 мм
Обозначение	1Г8.232.668, 1Г8.232.669

Фланец поворотный Ду160CF



ДУ	160
Количество отверстий	20
Диаметр отверстий	8,4 мм
Обозначение	1Г8.232.671, 1Г8.232.672

Фланец поворотный резьбовой Ду16CF

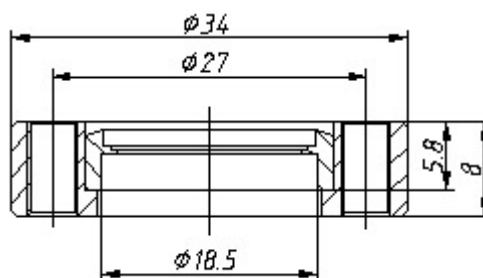

ДУ	16
Количество отверстий	6
Диаметр отверстий	M4
Обозначение	1Г8.232.659, 1Г8.232.661

Фланец поворотный резьбовой Ду40CF

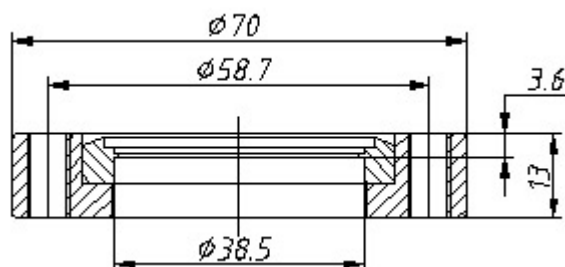

ДУ	40
Количество отверстий	6
Диаметр отверстий	M6
Обозначение	1Г8.232.662, 1Г8.232.664

Фланец поворотный резьбовой Ду63CF

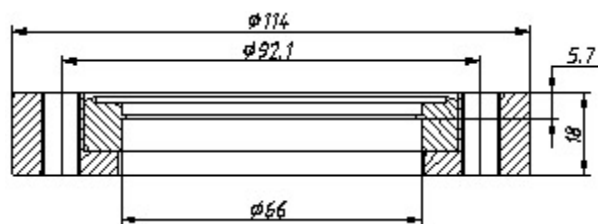

ДУ	63
Количество отверстий	8
Диаметр отверстий	M8
Обозначение	1Г8.232.662, 1Г8.232.664

Фланец поворотный резьбовой Ду100CF

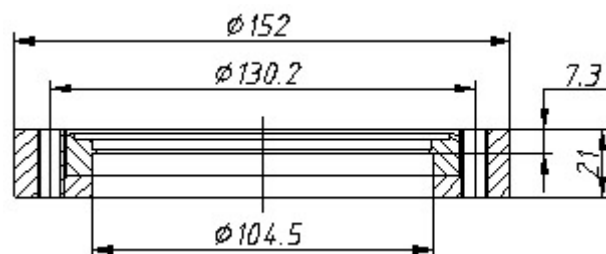

ДУ	100
Количество отверстий	16
Диаметр отверстий	M8
Обозначение	1Г8.232.637

Фланец поворотный резьбовой Ду160CF



ДУ	160
Количество отверстий	20
Диаметр отверстий	M8
Обозначение	1Г8.232.671, 1Г8.232.672

Уплотнение медное Ду16CF

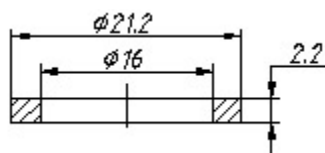

ДУ	16
Обозначение	1Г8.680.665

Уплотнение медное Ду40CF

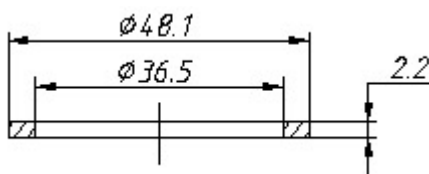

ДУ	40
Обозначение	1Г8.680.665-01

Уплотнение медное Ду63CF

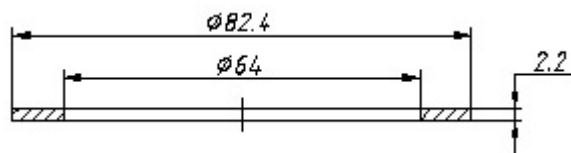

ДУ	63
Обозначение	1Г8.680.665-02

Уплотнение медное Ду100CF

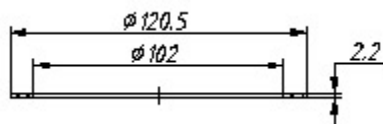

ДУ	100
Обозначение	1Г8.680.665-03

Уплотнение медное Ду160CF

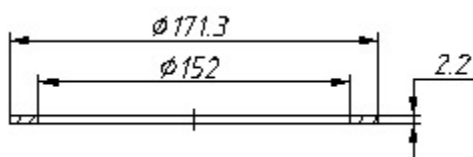
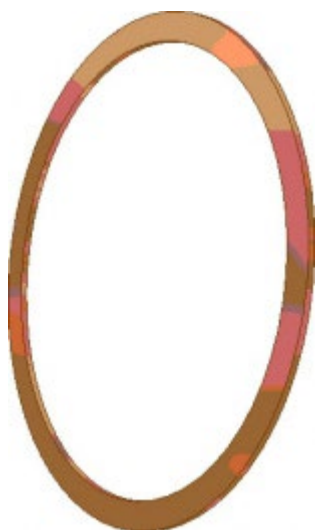

ДУ	160
Обозначение	1Г8.680.665-04

Заглушка Ду160CF

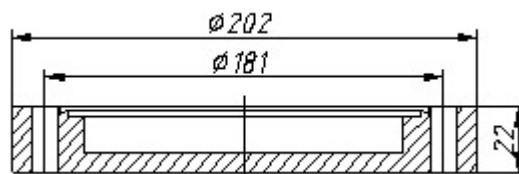

ДУ	160
Количество отверстий	16
Диаметр отверстий	8,4 мм
Обозначение	1Г9.310.339

Заглушка Ду100CF

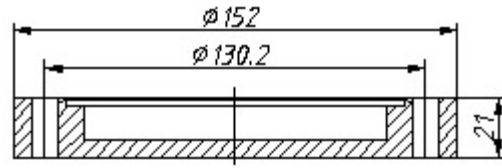

ДУ	100
Количество отверстий	16
Диаметр отверстий	8,4 мм
Обозначение	1Г9.310.338

Заглушка Ду63CF

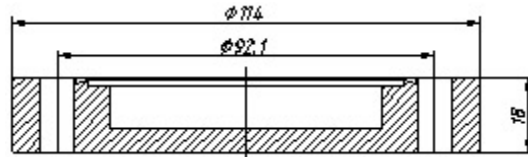

ДУ	63
Количество отверстий	8
Диаметр отверстий	8,4 мм
Обозначение	1Г9.310.337

Заглушка Ду40CF

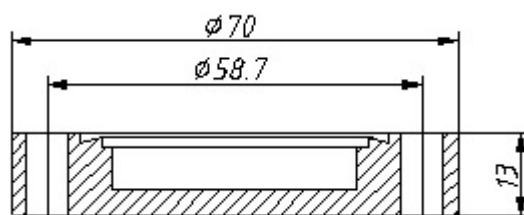

ДУ	40
Количество отверстий	6
Диаметр отверстий	6,6 мм
Обозначение	1Г9.310.336

Заглушка Ду16CF

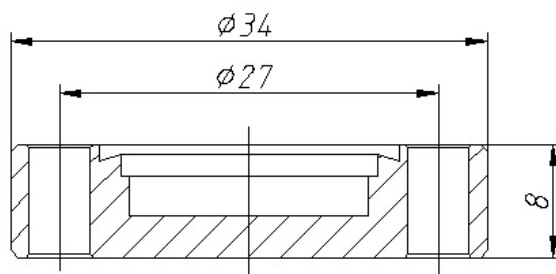

ДУ	16
Количество отверстий	6
Диаметр отверстий	4,4 мм
Обозначение	1Г9.310.335